

# INSTALLATION INSTRUCTIONS - INSTRUCCIONES DE INSTALACIÓN

- STEP-BY-STEP ILLUSTRATED INSTALLATION INSTRUCTIONS  
INSTRUCCIONES DE INSTALACIÓN ILUSTRADAS, PASO A PASO
- TROUBLE-SHOOTING  
SOLUCION DE PROBLEMAS
- PROPER FINISH CARE  
CUIDADO APROPIADO DEL ACABADO

⇒ Read these instructions carefully before installing your new faucet ⇐  
⇒ Favor de leer detenidamente estas instrucciones antes de instalar su nuevos grifo ⇐

**SAVE  
THIS BOOKLET  
CONSERVE ESTE  
FOLLETO**

# Ambassador®

**FINE FAUCETS**



**KITCHEN FAUCET**  
**GRIFO PARA FREGADERO DE COCINA**

**Euro Spray/Spout**  
**Surtidor de Spray Euro**

For Model:  
Para El Modelo:  
✓ 317-1099

WITH STANDARD BALL ASSEMBLY  
CON ESAMBLE ESTÁNDAR DE BOLA

## BEFORE YOU BEGIN

## ANTES DE COMENZAR

Your new Ambassador faucet will give you years of trouble-free performance. Thank you for choosing our product for your home. Please read these instructions carefully before installing your new faucet.

Sus nuevos grifo Ambassador le proporcionará años de funcionamiento sin problemas. Gracias por elegir nuestro producto para su hogar. Lea cuidadosamente estas instrucciones antes de proceder con la instalación.

### Helpful tools to install this faucet:

- a basin wrench
- plumber's putty
- goggles
- towel
- adjustable wrench or pliers (2x)
- flashlight
- Phillips head screwdriver

### Instrumentos útiles para la instalación del grifo:

- llave de tuercas para fregadero
- pasta de plomería
- anteojos protectores
- toalla
- llave de tuercas ajustable o alicates (2x)
- linterna
- desarmador de cabeza Phillips

### IMPORTANT POINTS TO REMEMBER

- When installing your new faucet, turn the connector nuts finger-tight, then use one wrench to hold the fitting and a second wrench to tighten the connection. **CAUTION:** Connections that are too tight will reduce the integrity of the system.
- Wrap all threaded connections with Teflon tape that is supplied with this faucet. Always wrap in a clockwise direction.

### PUNTOS IMPORTANTES A RECORDAR

- Al instalar su nuevo grifo apriete con los dedos las tuercas de conexión, después utilice una llave de tuercas para sostener el tubo de entrada y otra llave de tuercas para apretar la conexión. **PRECAUCIÓN:** Las conexiones demasiado apretadas reducirán el buen funcionamiento del sistema.
- Envuelva todas las conexiones de rosca con la cinta Teflón que viene con el grifo. Siempre envuelva hacia la derecha.

## INSTALLATION PROCEDURE

## PROCEDIMIENTO DE INSTALACIÓN

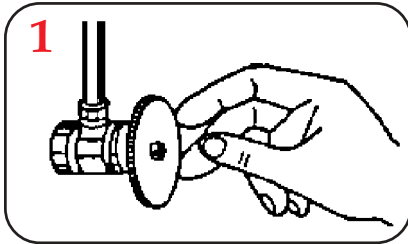

(1) Turn off water under sink. Cover the sink drain to prevent the loss of small parts. Remove old faucet, taking care not to damage existing water lines. If you need additional assistance with the removal of your existing faucet, consult that faucet's owner's manual or its manufacturer. Clean sink area in preparation for new faucet.

Cierre la llave de paso que está debajo del fregadero. Cubra la salida del fregadero para evitar que se pierdan las piezas pequeñas. Quite el grifo que va a cambiar teniendo cuidado de no dañar las tuberías de agua. Si necesita más ayuda para remover el grifo, consulte el manual de ese grifo o a sus fabricantes. Limpie el área del fregadero para proceder con la instalación del nuevo grifo.

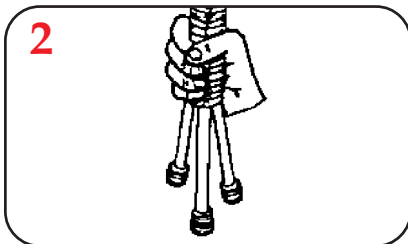

(2) Make sure the brass mounting shaft is tightened into the bottom of the faucet. If not, place a towel around the shaft and hand tighten. **CAUTION: THE THREADS ON THE SHAFT MAY BE SHARP.** Note: The mounting shaft should be pretightened by the factory, but may have come loose in the box.

Asegúrese de que el eje de montaje de latón esté apretado en la parte de abajo del grifo. De no ser así, coloque la toalla alrededor del eje y apriete con la mano. **PRECAUCIÓN: LAS ROSCAS DEL EJE PUEDEN ESTAR FILOSAS.** Nota: El eje de montaje debe haber sido apretado por los fabricantes, pero puede haberse aflojado al estar en la caja.

3

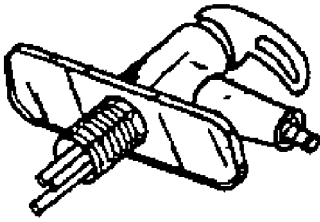

(3) For **SINGLE HOLE SINK** installations, skip this step and proceed to step 4.

For **THREE HOLE SINK** installations, slide the cover plate and black plastic gasket onto the mounting shaft. **NOTE:** You can rotate them to mount the soap dispenser on either the left or the right of the faucet. **NOTE:** You can use plumber's putty instead of the black gasket under the cover plate.

Para instalaciones de **FREGADEROS DE UNA SOLA ENTRADA**, pase por alto este paso y continúe con el paso 4.

Para **FREGADEROS DE TRES ENTRADAS**, deslice la placa de la cubierta y el empaque de plástico negro sobre el eje de montaje.

**NOTA:** Puede rotarlos para montar el rociador de jabón en

cualquiera de los lados del grifo, ya sea el derecho o el izquierdo.

**NOTA:** Puede utilizar pasta de plomería en lugar del empaque bajo la cubierta del fregadero.

4

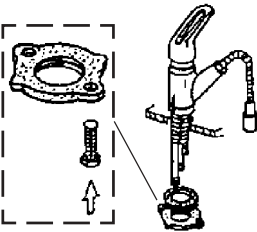

(4) Place the faucet in the center hole of the sink. Pull the flex hose all the way up until the hose stops. Slide the black rubber washer and then the metal washer onto the mounting shaft. Screw the brass lock nut on mounting shaft with the two screws pointing up, as illustrated. Hand tighten the brass lock nut. Position the faucet on the sink and tighten the lock nut screws with a screwdriver. **CAUTION: DO NOT OVER TIGHTEN THE SCREWS.**

Coloque el grifo en el centro del agujero del fregadero. Jale la manguera flexible hacia arriba hasta que tope. Deslice el empaque negro y después el empaque metálico hacia el eje de montaje.

Atornille la contratuerca de latón en el eje de montaje con ambos tornillo apuntando hacia arriba, como se muestra en la ilustración.

Apriete con la mano la contratuerca de latón. Coloque el grifo en el fregadero y apriete los tornillos de la contratuerca con un desarmador.

**PRECAUCIÓN: NO APRIETE DEMASIADO LOS TORNILLOS.**

5

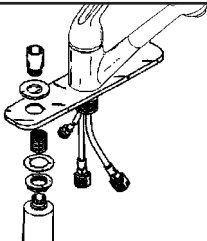

(5) The soap dispenser can be installed with or without the cover plate but requires a three hole sink. Insert the bottle, with the brass shaft, lock nut, and washer, up from below. From the top, set the escutchoen onto the brass shaft. Tighten the housing down onto the shaft. Tighten the lock nut under the sink.

El rociador de jabón puede ser instalado con o sin la placa de la cubierta, pero requiere de un fregadero de tres entradas. Inserte la botella con el eje de latón, la contratuerca y el empaque de abajo hacia arriba. Desde arriba fije el protector al eje de latón. Fije la cubierta al eje. Apriete la contratuerca bajo el fregadero.

6

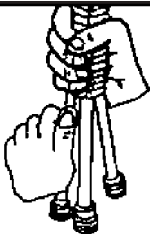

(6) Very gently bend the copper water inlet tubes slightly out, to allow for larger hose clearance. **CAUTION: USE CARE WHEN BENDING THE TUBES.** Grip at point of bend with one hand and adjust with the other. **NOTE:** Damaged tubes void your warranty.

Muy suavemente doble los tubos de entrada de cobre hacia fuera para permitir un mayor espacio entre las mangueras. **PRECAUCIÓN: TENGA CUIDADO AL DOBLAR LOS TUBOS.** Con una mano sostenga el tubo de donde lo esté doblando y ajuste con la otra.

**NOTA:** Los tubos dañados anularán su garantía.\*

\* Garantía Válida Solamente en E.U.A.

# INSTALLATION PROCEDURE

# PROCEDIMIENTO DE INSTALACIÓN

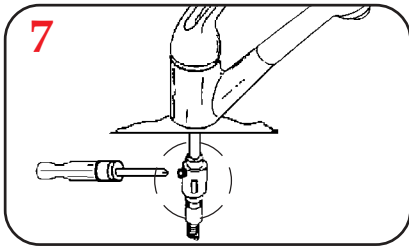

(7) Screw the pipe adapter onto the flex hose. Use Teflon tape on threads. Hold the hose tightly while turning the adapter. Do not allow hose to twist as it may kink. Push the pipe adapter onto the third copper pipe with the male fitting, until you feel it "snap" into place. You may need to slightly rotate the adapter side to side while pushing it on. Tighten the pipe adapter screw to secure. The pipe adapter screw should screw completely in. Pipe adapter may rotate after connection is secure. Ensure water supply lines do not interfere with flex hose.

Atornille el adaptador del tubo a la manguera flexible. Utilice cinta Teflón en las roscas. Sostenga firmemente la manguera mientras le da vuelta al adaptador. No permita que la manguera se tuerza, ya que podría enroscarse. Empuje el adaptador del tubo hacia el tercer tubo de cobre con la entrada macho hasta que sienta que embona en su lugar. Es posible que necesite rotar un poco el adaptador de un lado a otro mientras lo empuja. Apriete el tornillo del adaptador del tubo para asegurarlo. El tornillo del adaptador debe quedar atornillado completamente adentro. El adaptador del tubo puede rotar después de que la conexión haya sido asegurada.

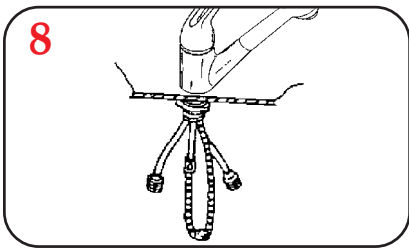

(8) Attach metal weight to hose. Adjust position as desired. Weight must be installed to prevent hose kinking and for easy hose return.

Una el peso de metal a la manguera. Ajuste la posición como lo desee. Se debe instalar el peso para evitar que la manguera se enrosque y para que pueda regresar a su lugar fácilmente.

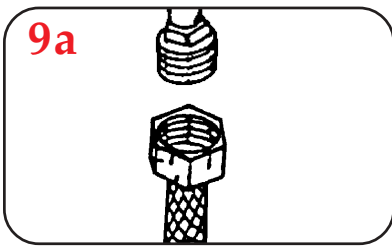

(9) Connect water supply lines (not provided) to the faucet. Wrap the threaded copper inlet tubes with Teflon tape. Follow the appropriate steps below depending on your water supply lines.

Conecte las tuberías de suministro de agua (no incluidas) al grifo. Envuelva los tubos roscados de cobre de entrada con la cinta Teflón. Siga los pasos señalados más abajo, dependiendo de los tubos de suministro de agua que tenga.

(9a) If you have pre-assembled vinyl / braided metal water connector hoses, simply connect hot supply hose to inlet tube. Repeat for cold side.

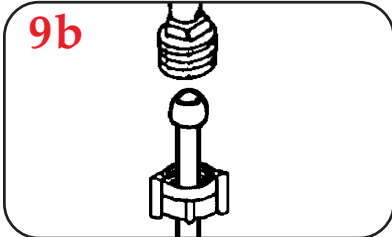

Si usted tiene mangueras de conexión de agua pre-ensambladas de vinilo o metal trenzado, simplemente conecte la manguera del agua caliente al tubo de entrada. Repita la operación con la manguera del agua fría.

(9b) If you have plastic water lines with formed ends, you will not need to use rubber cone washers. Water lines will seat partially up into the inlet tube. Connect by tightening the brass coupling nuts.

Si usted tiene tuberías de agua plásticas con los extremos formados, no necesitará utilizar empaques de goma de cono. Las tuberías de agua quedarán parcialmente asentadas hacia arriba dentro del tubo de entrada. Conecte apretando las tuercas de ensamble de latón.

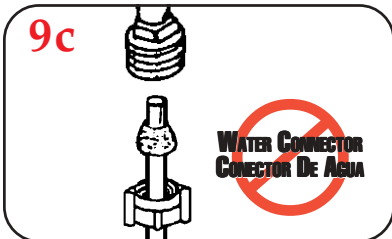

(9c) We DO NOT recommend using the type of connection pictured in Diagram 9c. This type of connection is prone to blow-outs which may cause water damage to your home.

NO recomendamos usar el tipo de conexión representado en el Diagrama 9c. Este tipo de conexión es propenso a reventarse, lo que puede causar daños a su hogar.

## INSTALLATION PROCEDURE

## PROCEDIMIENTO DE INSTALACIÓN

10

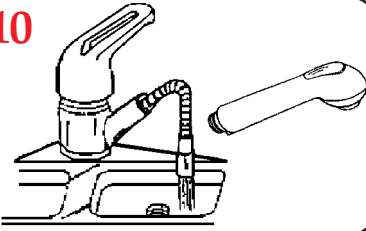

(10) Unscrew the spout head from the flex hose. Turn the water supplies back on and allow both hot and cold water to run for at least one full minute. While water is running, check all connections for leaks. Replace the spout head. Nuts may need re-tightening. If leaks persist, refer to **Trouble-Shooting**.

NOTE: If your sink has an extra unused hole, you can cover it with the optional sink hole cover plate provided.

Desatornille la cabeza del surtidor de la manguera flexible. Vuelva a abrir el suministro de agua y deje que el agua caliente y la fría corran por lo menos durante un minuto. Mientras el agua está corriendo verifique que no haya fugas de agua, de ser así reemplace la cabeza del surtidor. Es posible que las tuercas tengan que apretarse más. Si las fugas de agua persisten lea la sección **SOLUCIÓN DE PROBLEMAS**

Nota: Si su fregadero tiene un agujero extra que no se está usando, puede cubrirlo con la placa de la cubierta opcional que viene incluida.

11

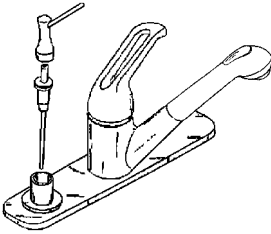

(11) To fill the soap dispenser, lift the pump nozzle and plastic pump out through the top side. Pour in liquid soap (or hand lotion). Replace pump and pump nozzle. NOTE: If soap (or hand lotion) is too thick, pump may not function properly, refer to **Trouble-Shooting**.

Para llenar el rociador de jabón, levante la bomba del inyector y la bomba plástica por la parte de arriba. Vierta jabón líquido (o loción para manos). Vuelva a colocar la bomba plástica y la bomba del inyector. NOTA: Si el jabón (o la loción para manos) es demasiado espeso es posible que la bomba no funcione adecuadamente, de ser así lea la sección **SOLUCIÓN DE PROBLEMAS**

### PORTABLE DISHWASHER / WATER PURIFIER USERS

**CAUTION: Portable dishwashers and/or water purifiers that attach to the faucet's aerator should not be used with this faucet without an Ambassador Faucets aerator adapter.** IF YOU NEED TO PURCHASE A PORTABLE DISHWASHER / WATER PURIFIER AERATOR ADAPTOR CALL 818-678-1651

### LAVADORA DE PLATOS PORTÁTIL O PURIFICADOR DE AGUA

**PRECAUCIÓN: Las lavadoras de platos y/o purificadores de agua que se conectan al aereador del grifo, no deben ser usados con este grifo sin un adaptador de aereadores de grifos Ambassador.** SI NECESITA COMPRAR UN ADAPTADOR DE AEREADOR PARA LAVADORA DE PLATOS PORTÁTIL O PURIFICADOR DE AGUA . LLAME AL: 818-678-1651

## PROPER FINISH CARE

## CUIDADO APROPIADO DEL ACABADO

YOUR NEW FAUCET IS PROTECTED BY A CLEAR-COAT. TO CLEAN IT, YOU ONLY NEED TO WIPE IT WITH A DAMP, SOFT CLOTH. NEVER USE ANY ABRASIVE CLEANERS, STEEL WOOL, OR CHEMICALS, AS THEY WILL HARM THE FINISH. FOR ADDITIONAL CLEANING HELP, CALL OUR CUSTOMER SERVICE CENTER.

SU NUEVO GRIFO SE ENCUENTRA PROTEGIDO POR UNA CAPA TRANSPARENTE. PARA LIMPIARLO SÓLO NECESITA PASAR UN PAÑO SUAVE Y HÚMEDO. NUNCA UTILICE UN LIMPIADOR ABRASIVO, UN ESTROPAJO METÁLICO O QUÍMICOS YA QUE DAÑARÁN EL ACABADO. PARA MAYOR INFORMACIÓN SOBRE LA LIMPIEZA, LLAME A NUESTRO CENTRO DE SERVICIOS DE CLIENTE.

# KITCHEN FAUCET EURO SPRAY / SPOUT

1) Handle	Manija	02912NP
2) Set Screw	Tornillo de Presión	00802-2
3) Blue/Red Cap	Tapa Azul/Rojo	02820
4) Adjusting Ring	Anillo de Ajuste	10401
5) Cap	Tapa	10308NP
6) Cam Packing	Soporte del Empaque	A0005
7) Ball Assembly	Ensamble de Bola	04004
8) Body Housing	Cubierta del Cuerpo	A51107KP
9) Spout Hub	Barra del Surtidor	30001NP
10) Seat	Asiento	10100N
11) Spring	Resorte	00500
12) Brass Body	Cuerpo de Latón	00209N-1
13) I.V.B.	I.V.B.	--
14) Rubber Washer	Empaque de Goma	01021
15) Metal Washer	Empaque Metálico	01310NI
16) Lock Nut	Contratuerca	00946
17) Lock Nut Screws	Tornillos	00845
18) Pipe Adapter Screw	Tornillo Adaptador del Tubo	00848
19) Pipe Adapter	Adaptador del Tubo	02104N
20) Hose Washer	Empaque	01035N
21) Flex Hose	Manguera Flexible	11718NCP
22) Copper Inlet Tube	Tubos de Entrada de Cobre	--
23) Connector Nut	Tuerca de Conexión	00916
24) Hose Nest	Acoplamiento	12603KP
25) Spout Head	Cabeza del Surtidor	52326NNP
26) Aerator	Aereador	--
27) Soap Dispenser Nozzle	Inyector del Rociado del Jabón	11503NP
28) Nozzle Collar	Cuello de la Boquilla	06044
29) Soap Dispenser Pump	Bomba del Rociado del Jabón	21005
30) Soap Dispenser Housing	Cubierta del Rociado del Jabón	30701NP
31) Soap Dispenser Escutcheon	Protector del Rociado del Jabón	21100NP
32) Soap Dispenser Shaft	Eje del Rociado del Jabón	01417
33) Soap Dispenser Washer	Empaque del Rociado del Jabón	01311ZN
34) Soap Dispenser Lock Nut	Contratuerca del Rociado del Jabón	00917
35) Soap Bottle	Botella de Jabón	11600
36) Cover Plate	Placa de la Cubierta	00745NP-12
37) Plastic Gasket	Empaque de Plástica	01137
38) Metal Weight	Peso de Metal	51026
39) Weight Screws	Tornillos de Peso	--

# GRIFO PARA FREGADERO DE COCINA SURTIDOR DE SPRAY EURO

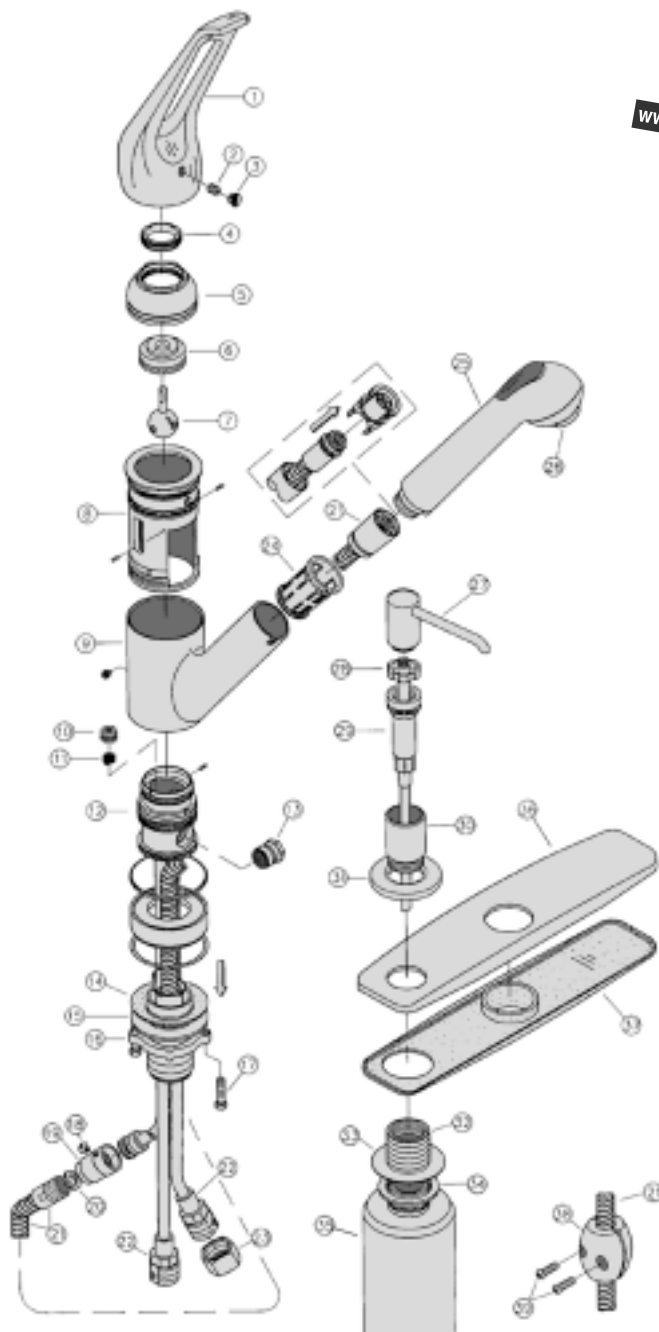

If maintenance is ever needed, you can repair your faucet in minutes. Simply identify the problem below and take these corrective steps. If your problem is not listed, or you need additional help, call our Customer Service Center. It's that easy!

**Si alguna vez su grifo necesita ser reparado, usted puede hacerlo en minutos. Simplemente identifique el problema en la lista que aparece más abajo, y lleve a cabo los pasos indicados. Si su problema no aparece en la lista o necesita más ayuda, llame a nuestro Centro de Servicios al Cliente. ¡Así de fácil!**

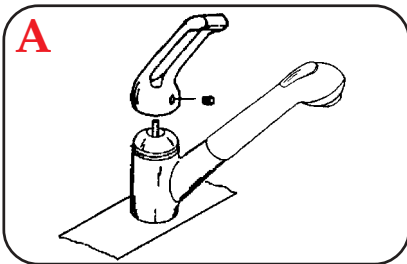

**PROBLEM - PROBLEMA**

Leaks from underneath handle.  
Hay fugas debajo de la manija.

**CAUSE - CAUSA**

Adjusting ring or cap has loosened.  
El anillo de ajuste o la tapa se han aflojado.

**SOLUTION - SOLUCIÓN**

(1) Remove the handle by removing the blue/red plug and loosening the handle set screw with the Allen key that came with your faucet. (Diagram A)

Quite la manija removiendo el tapón azul/rojo y aflojando el tornillo de presión de la manija con la llave Allen que viene con su grifo. (Diagrama A)

(2) Move the ball stem to the "ON" position. Continually tighten the adjusting ring by turning it clockwise with the tip of a flathead screwdriver or with the back of the Allen key, until the leak stops. (Diagram B)

Mueva el mango de bola a la posición de "ON". Apriete continuamente el anillo de ajuste dándole vueltas hacia la derecha con la punta de un desarmador plano o con la parte de atrás de la llave Allen hasta que cese la fuga (Diagrama B).

(3) If this does not stop the leak, loosen the adjusting ring. Slightly tighten the entire cap assembly by turning it clockwise. (Diagram C) Then repeat step (2). Be careful not to over tighten, as it may cause damage to the internal parts.

Si esto no detiene la fuga, afloje el anillo de ajuste. Apriete ligeramente todo el ensamblaje del mango dándole vuelta hacia la derecha (Diagrama C). Después repita el paso (2). Tenga cuidado de no apretar demasiado ya que se pueden dañar las piezas internas.

(4) Replace the handle and tighten the set screw. Insert the blue/red plug into the set screw hole.

Vuelva a colocar la manija y apriete el tornillo de presión. Inserte el tapón azul/rojo en el agujero del tornillo de presión.

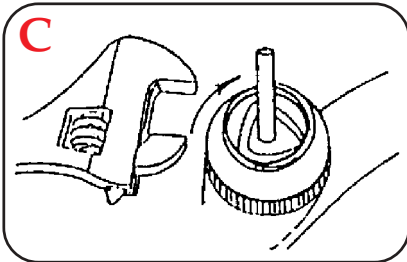
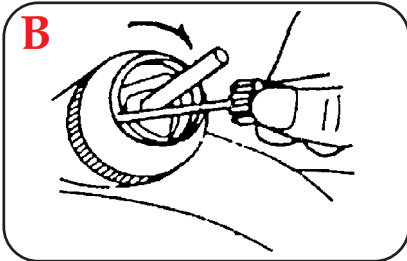

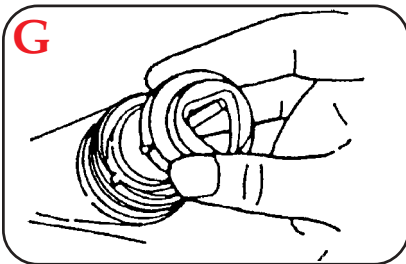
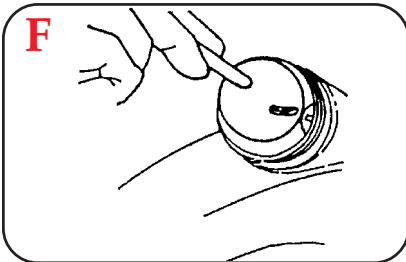
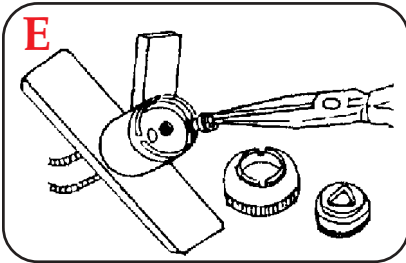
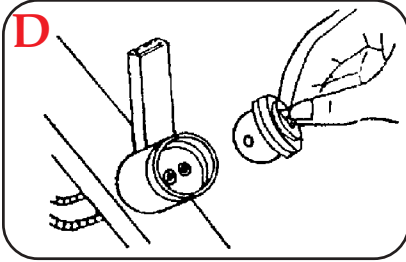

**PROBLEM - PROBLEMA**

Water does not shut off completely (drips).  
El agua no cierra completamente (gotea).

**CAUSE - CAUSA**

Rubber valve seats are dirty or worn, or adjusting ring or cap has loosened.

Los asientos de goma de la válvula están sucios o desgastados, o la tapa se ha aflojado.

**SOLUTION - SOLUCIÓN**

(1) SHUT OFF THE HOT AND COLD WATER SUPPLIES (under sink). Remove the handle by removing the blue/red plug and loosening the handle set screw with the Allen key that came with your faucet. (Diagram A)

**CIERRE LOS SUMINISTROS DE AGUA CALIENTE Y FRÍA (debajo del fregadero).** Quite la manija removiendo el tapón azul/rojo y aflojando el tornillo de presión de la manija con la lleva Allen que viene con su grifo (Diagrama A).

(2) Unscrew the cap and remove the ball assembly. (Diagram D)  
**Desatorille la tapa y retire el ensamble de bola. (Diagrama D)**

(3) Remove and inspect the rubber valve seats. Check carefully for debris or damage. Replace if needed. Reposition the spring, smaller end up. Push rubber valve seat onto spring. (Diagram E)

**Quite y revise la goma de los asientos de la válvula. Revise cuidadosamente para ver si hay residuos o algún daño. Reemplácela si es necesario. Vuelva a colocar el resorte con el extremo más pequeño hacia arriba. Empuje la goma del asiento de la válvula hacia el resorte (Diagrama E).**

(4) Take care when replacing the ball assembly to align the brass pin on the side of the body into the oblong slot on the side of the ball. (Diagram F)

**Tenga cuidado cuando vuelva a colocar el ensamble de bola para alinear la clavija de latón en el costado del cuerpo dentro de la ranura oblonga que está en un extremo de la bola (Diagrama F).**

(5) Reassemble faucet, taking care to fit small alignment tab on the cam assembly into the slot on the side. (Diagram G)  
**Vuelva a montar el grifo teniendo cuidado de colocar la pequeña lengüeta en el soporte de ensamblaje dentro de la ranura a un costado (Diagrama G).**

(6) Replace the cap and the handle then retighten the set screw. Insert the blue/red plug into the set screw hole. Turn the water back on.

**Substituya el casquillo y la manija entonces vuelve a apretar el tornillo de presión. Inserte el tapón azul/rojo en el agujero del tornillo de presión. Dé vuelta al agua detrás encendido.**

**PROBLEM - PROBLEMA**

Aerator leaks from connection or has an improper flow pattern.  
El aereador gotea de la conexión o el flujo de agua es inapropiado.

**CAUSE - CAUSA**

Aerator is misseated or has debris in the assembly.  
El aereador está mal colocado o tiene residuos en el ensamblaje.

**SOLUTION - SOLUCIÓN**

Unscrew the aerator. **BE CAREFUL NOT TO SCRATCH THE FINISH.** Inspect the black rubber washer and aerator basket. Gently flush out basket to clear away any debris. Do not turn water on full force without assembly in place. Make sure to reassemble aerator properly and reattach.

Desatornille el aereador. **TENGA CUIDADO DE NO RAYAR EL ACABADO.** Examine el empaque de goma negro y la canasta del aereador. Enjuague suavemente la canasta para remover cualquier residuo. No abra el agua a toda su potencia sin el ensamblaje en su lugar. Asegúrese de volver a colocar el aereador apropiadamente y vuelva a fijar.

**PROBLEM - PROBLEMA**

Sprayer does not "Lock On" or has little force.  
El grifo no saca el agua "como spray" o tiene poca fuerza.

**CAUSE - CAUSA**

Low water pressure.  
La presión del agua es baja.

**SOLUTION - SOLUCIÓN**

Spray/Spout requires a minimum of 30 lbs of pressure to "Lock On". Most pull-out models require a minimum of 40 lbs. Your sprayer feature will still work perfectly even if you can not "Lock On" the sprayer. For the safety of your appliances, it is recommended that you do not exceed 90 lbs in your home.

El surtidor/grifo requiere de una presión mínima de 30 libras\* para que el agua "salga como spray". La mayoría de los modelos extraíbles requieren una presión mínima de 40 libras\*. Su grifo puede funcionar perfectamente aun si grifo no expulsa el agua "como spray". Para seguridad de sus aparatos, se recomienda no exceder las 90 libras\* en su hogar

\* 30 Libras = 206,85 Pa      40 Libras = 275,8 Pa      90 Libras = 620,55 Pa

**PROBLEM - PROBLEMA**

Faucet has low water flow or low pressure.  
El surtidor tiene un flujo de agua bajo o una presión baja.

**CAUSE - CAUSA**

New US Federal Water Conservation Laws or there is blockage/debris in the faucet.  
Se debe a las Nuevas Leyes Federales de Conservación de Agua de los Estados Unidos, o a que el grifo está bloqueado o tiene residuos.

**SOLUTION - SOLUCIÓN**

Due to US Federal Water Conservation Laws (1994), kitchen faucets sold in the United States can not pass more than 2.2 gallons of water per minute (GPM), which is much lower than in years past. This faucet will pass up to 2.2 GPM. If your faucet has unusually low pressure, check for bent copper tubes, debris in the faucet (see above directions for checking inside your faucet), or debris in your spout head and flex hose. To check if the debris is in the spout head, remove it from the flex hose and check to see if you get 2.2 GPM directly out of the flex hose. If the pressure is not better, disconnect the flex hose from the pipe adaptor and check to see if you get 2.2 GPM directly out of the pipe adaptor. If there is debris in the flex hose, try to dislodge it. Sometimes new faucet installations loosen debris in older pipes that can clog your new faucet.

Las Leyes Federales de Conservación de Agua de los Estados Unidos (1994) determinan que los grifos de cocina vendidos en los Estados Unidos no pueden dejar pasar más de 2,2 galones de agua por minuto (GPM)\*, lo que representa un flujo mucho menor que en años anteriores. Este grifo dejará pasar hasta 2,2 GPM. Si su grifo tiene una presión inusualmente baja, verifique que los tubos de cobre doblados (ver las instrucciones de más arriba para revisar dentro de su grifo), la cabeza del surtidor o la manguera flexible no tengan residuos. Para verificar si los residuos se encuentran en la cabeza del surtidor, retirelo de la manguera flexible y cheque que el flujo de agua que sale directamente de la manguera flexible sea de 2,2 GPM. Si la presión no mejora, desconecte la manguera flexible del adaptador del tubo y cheque para ver si el flujo que sale directamente del adaptador del tubo es de 2,2 GPM. Si hay residuos en la manguera flexible, intente sacarlos. Algunas veces las instalaciones nuevas del grifo remueven residuos que se encuentran en las tuberías y que pueden obstruir su nuevo grifo.

\* 2,2 galones de agua por minuto, equivalen a 8,32 litros por minuto.

**PROBLEM - PROBLEMA**

Soap Dispenser does not function properly.  
El Rociador de jabón no funciona en forma apropiada.

**CAUSE - CAUSA**

Soap (or hand lotion) may be too thick or pump may be clogged.  
El jabón (o loción para manos) es demasiado espeso, o la bomba está tapada.

**SOLUTION - SOLUCIÓN**

If soap (or hand lotion) is too thick, try thinning with some water. Clean plastic pump regularly to avoid clogging. If pump or nozzle become clogged, lift the pump nozzle and plastic pump out through the top side. Flush thoroughly with hot water by holding the pump and nozzle separately under the faucet stream. Replace pump and pump nozzle.

Si el jabón (o loción para manos) está demasiado espeso, intente adelgazarlo con un poco de agua. Limpie la bomba de plástico regularmente para evitar que se tape. Si la bomba o el inyector están tapados, levante la bomba del inyector y la bomba de plástico por la parte de arriba. Enjuague abundantemente con agua caliente manteniendo la bomba y el inyector por separado debajo del chorro de agua. Vuelva a colocar la bomba y el inyector.

**PROBLEM - PROBLEMA**

Faucet revolves 360° or the handle moves when you turn the spout hub.  
El grifo gira 360° o la manija se mueve cuando le da vuelta a la barra del surtidor.

**CAUSE - CAUSA**

Mounting shaft or base is loose or black body housing is not seated properly.  
El eje o la base de montaje están flojos o la cubierta negra del cuerpo no está asentada correctamente.

**SOLUTION - SOLUCIÓN**

Remove faucet from sink. Tighten the brass mounting shaft and base into the bottom of the faucet, as described in step 2. Once the shaft is tight, reinstall the faucet. If this does not solve the problem, the internal black plastic body housing must be rotated to drop completely down into the brass body housing. There is an alignment pin that must fit into the groove. When in place, Spray/Spout will only turn approximately 45° either direction.

Quite el grifo del fregadero. Apriete el eje y la base de montaje en el fondo del grifo, como se muestra en el paso 2. Una vez que el eje esté apretado, vuelva a colocar el grifo. Si esto no resuelve el problema, entonces la cubierta negra interior del cuerpo debe ser rotada para que quede totalmente dentro de la cubierta del cuerpo. Hay una clavija de alineación que debe encajar en la ranura. Cuando esté en su lugar, el Surtidor únicamente rotará unos 45° en ambas direcciones.

**PROBLEM - PROBLEMA**

Water has a vinyl taste and/or odor.  
El agua tiene un sabor o un olor a vinilo.

**CAUSE - CAUSA**

New Flex Hose.  
Manguera Flexible nueva.

**SOLUTION - SOLUCIÓN**

It is normal when using vinyl and metal wrapped vinyl hoses to notice a vinyl taste and smell in the water for the first few days or even weeks. This is harmless and is customary on all brands that supply a vinyl hose. Water use will soon make this go away completely. Run the water for a few seconds (hot water preferably) before use to temporarily solve the problem. It is always suggested that you run the water briefly before using water for drinking or food preparation.

Cuando se usan mangueras de vinilo envueltas con metal o vinilo es normal notar cierto sabor u olor a vinilo durante los primeros días, e incluso semanas. Esto es inofensivo y sucede con todas las marcas de mangueras de vinilo. El uso del agua hará que esto desaparezca por completo. Para resolver el problema temporalmente deje correr el agua (de preferencia la caliente) durante unos segundos antes de usarla. Se sugiere que siempre deje correr el agua un poco antes de beberla o usarla para preparar alimentos.

# Ambassador<sup>®</sup>

## FINE FAUCETS

FOR QUESTIONS OR PART AVAILABILITY:  
PARA PREGUNTAS O PEDIDO DE PIEZAS:

**Call:** 818-678-1651  
9:00 AM - 5:00 PM Pacific Time - *Horario del Pacifico*  
Monday - Friday - *De Lunes a Viernes*

**Fax:** 818-678-1655

**Write:** AMBASSADOR FINE FAUCETS  
21624 MARILLA STREET  
CHATSWORTH, CA 91311-4123

**Internet:** [www.ambassador-amc.com](http://www.ambassador-amc.com)



**Exportador:** Costco Wholesale Corporation  
999 Lake Drive  
Issaquah, WA 98027

**Importador:** Costco de Mexico S.A. de CV  
Blvd Mognocentro # 4  
Col. San Fernando La Herradura  
Huixquilucan, Edo de Mexico, C.P. 52760  
R.F.C. # CME910715UB9  
Tel.: (5) 246-5000

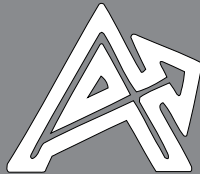

ASSOCIATED MARKETING CONCEPTS  
CUSTOMER SERVICE WAREHOUSE  
21624 MARILLA STREET  
CHATSWORTH, CA 91311-4123 U.S.A.  
[www.ambassador-amc.com](http://www.ambassador-amc.com)